

J-techno

インバーター気化式加湿器 **家庭用**

取扱説明書

<保証書付> 裏表紙に付いています。

このたびは、お買いあげいただき、ありがとうございました。
ご使用前に取扱説明書をよくお読みのうえ、
正しくお使いください。
裏表紙の保証書は「お買い上げ日・販売店名」などの記入を
ご確認のうえ、大切に保管してください。

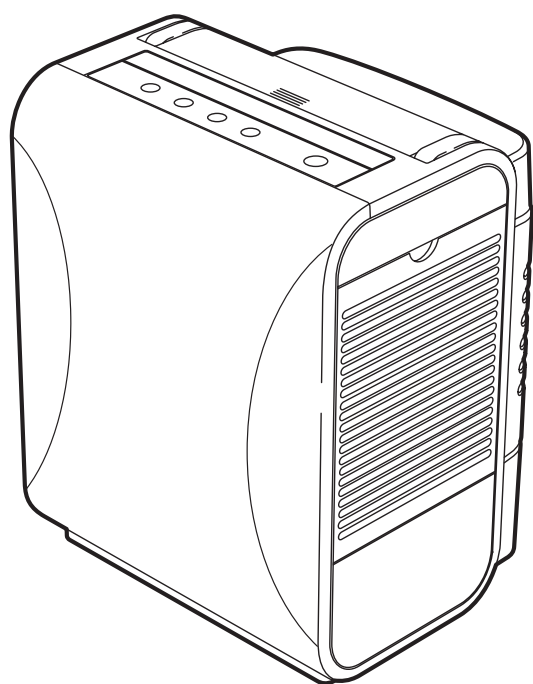

品番 **JTH-RA05**



もくじ

●特長	1
●安全のため必ずお守りください	2
●知っておいていただきたいこと	5
●各部のなまえ	7
●使う前の準備	9
使いかた	
運転する前に	10
運転する	10
運転を止める	10
運転を切替える	10
チャイルドロック	10
明るさ連動	11
タイマー予約	11
タンクの水がなくなると	12
ランプの明るさと設定について	12
メロディの消しかた	12
お手入れのしかた	13
●加湿フィルターの交換のしかた	16
●保管	16
故障かな?と思ったら	17
●アフターサービス	18
●仕様	18
●保証書	裏表紙

特 徴

家族の健康のために
お部屋を
清潔加湿でうるおします。



リラクアの電解水の働きについて



リラクアの電解水の働きにはウイルスの抑制^{※1}、および除菌^{※2}の機能がありますが、これによって感染等の予防を保証するものではありません。実際の浄化効果は、お部屋の状態や使用状況によって異なります。







※1:(浮遊ウイルス)【試験機関】(財)北里環境科学センター【試験方法】1m³の試験ボックス内に試験ウイルスを噴霧し、一定時間後の浮遊ウイルス数を測定。【抑制の方法】機器を強運転(電解ユニットON状態)【対象】浮遊したウイルス【試験結果】26分で99%抑制。北生発23_0226_2号 ※2:(浮遊菌)【試験機関】(財)北里環境科学センター【試験方法】1m³の試験ボックス内に試験菌を噴霧し、一定時間後の浮遊菌数を測定。【抑制の方法】機器を強運転(電解ユニットON状態)【対象】浮遊した菌【試験結果】6分で99%抑制。北生発23_0226_3号

安全のため必ずお守りください



正しく安全に使用していただくための重要な項目ですので必ずお読みください。

●ここに示した事項は、安全に関する重大な内容の記載です。表示と意味は次のようになっています。





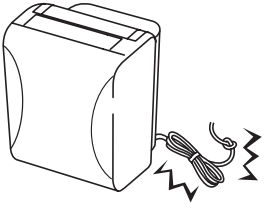

 警告	誤った取り扱いをしたときに、人が死亡または重傷を負う可能性が想定される内容。
 注意	誤った取り扱いをしたときに、人が軽傷を負う可能性および物的損害のみの発生が想定される内容。

 禁止	 必ず実施
 分解禁止	 電源プラグを抜く
 よごれ手禁止	 感電に注意 (本体に表示)
 水ぬれ禁止	

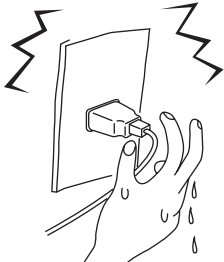



警告

分解修理・改造の禁止		水をかけない	
 <p>分解禁止</p> <p>分解修理・改造はしないでください。 火災・感電・けがの原因となります。 修理は、お買いあげの販売店、または「総合相談窓口」(P18)にご相談ください。</p>		 <p>水ぬれ禁止</p> <p>本体を水につけたり、本体に水をかけたりしないでください。</p> <p>ショート・感電のおそれがあります。</p>	
異物を入れない		お手入れのときは電源プラグを抜く	
 <p>禁止</p> <p>吹出口や吸込グリル(吸気口)にピンや針金などの金属や異物を入れないでください。 感電や異常動作でけがをすることがあります。</p>		 <p>電源プラグを抜く</p> <p>お手入れのときは、必ず電源プラグを抜いてください。</p> <p>感電やけがの原因になります。</p>	
幼児の手の届く範囲では使用しない		電源コードをいためない	
 <p>禁止</p> <p>感電やけがをすることがあります。</p>		 <p>禁止</p> <p>電源コードを傷つける、破損する、加工する、無理に曲げる、引っ張る、ねじることなどはしないでください。 電源コードが破損し、火災・感電の原因になります。</p>	



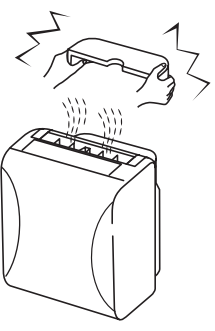
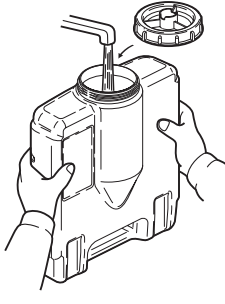

⚠ 警告

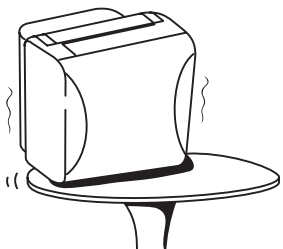
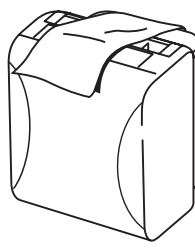
ぬれた手で電源プラグを抜き差ししない		交流100V以外での使用やタコ足配線をしない		タンク、本体のお手入れには塩素系、酸性タイプの洗浄剤は使用しない	
 ぬれ手禁止		 禁止	 禁止		
感電の原因になります。		火災・感電・故障の原因になります。		変形や変色することがあります。	
電源プラグは根元まで確実に差し込む		電源プラグのほこりを取る		異常・故障時には使用しない	
 実施	差し込みが不完全だったり、いたんだプラグ、ゆるんだコンセントを使用しないでください。	 実施	定期的に電源プラグのほこりを取ってください。	 実施	そのまま使用すると火災・感電・けがにいたるおそれがあります
感電や発熱による火災の原因になります。		ほこりがたまると、湿気などで絶縁不良となり、火災の原因になります。		すぐに電源プラグを抜いて、お買いあげの販売店、または「総合相談窓口」(☎P18)に点検、修理を依頼してください。	



⚠ 注意

タンクの水は毎日新しい水と入れ替える		運転中はお手入れをしない	
 実施	タンクは毎日振り洗いをし、常に清潔にし、必ず水道水を入れてください。 お手入れせずに使い続けると、カビや雑菌が繁殖し悪臭の原因になります。	 禁止	
		運転中は、お手入れをしないでください。 感電やけがの原因になります。	
吹出口をふさがない		不安定なところに置かない	
 禁止	吹出口をカーテンやタオルなどでふさがないでください。 故障の原因になります。	 禁止	
		不安定なところ、水平でないところには置かないでください。 倒れると水がこぼれます。	

⚠ 注意

電気製品の上に置かない		お手入れ後は部品を確実に取りつける	
 禁止	暖房機やテレビなどの電気製品の上に置かないでください。 転倒して水がこぼれたり、水もれすると感電・故障の原因になります。	 実施	加湿フィルター、タンクふた、吸込グリルなどの部品をはずしたまま使用しないでください。 故障の原因になります。
電源プラグを持って抜き差しをする		長期間使わないときは電源プラグを抜く	
 実施	電源プラグを抜くときは、電源コードを持たずに必ず先端の電源プラグを持って引き抜いてください。 感電・ショート・発火の原因になります。	 電源プラグを抜く	長期間使わないときは電源プラグをコンセントから抜いてください。 けが・絶縁劣化による感電・漏電火災の原因になります。

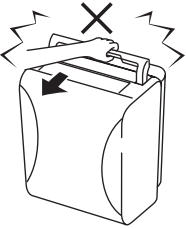
お願い

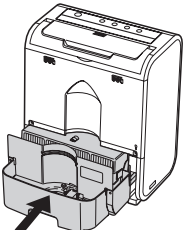
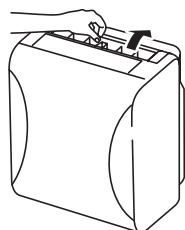
必ず水道水(飲用)を使用		持ち運びはタンクを抜き必ずハンドルを持って行う	
浄水器の水、温水器の水、アルカリイオン水、ミネラルウォーター、井戸水などは絶対に使わないでください。 除菌ができなくなるため、カビや雑菌が繁殖し、悪臭の原因になります。		タンクを抜いてゆすらないように持ち運んでください。 タンクに水が入ったまま持ち運ぶと本体が傾き、水がこぼれる原因になります。	
壁や家具に風を直接あてない		お手入れは定期的に行う	
加湿器の風が、壁や家具に直接あたらないようにしてください。 壁・家具がいたんだり、しみの原因になります。		「お手入れのしかた」にしたがってお手入れをしてください。 汚れがひどくなると、カビの発生、悪臭、加湿量の低下の原因になります。	
凍結に注意		お部屋の加湿以外には使用しない	
凍結のおそれのあるときは、タンクと本体内の水を捨ててください。 凍結しますと、故障の原因になります。		この製品は一般家庭用のフィルター気化式加湿器です。美術品や学術資料などの保存、業務用などの特殊用途には使用しないでください。 保存品の品質低下の原因になります。	
ハンドルを手前に倒さない		ハンドルで指をはさまない	
ハンドルは手前に倒れない構造になっています。無理に倒そうとすると、ハンドルが破損します。		ハンドルを動かすとき、本体との間に指をはさまないように注意してください。また、ハンドルははずさないでください。	
加湿トレイをしっかりと戻す		運転する時はルーバーを開ける	
加湿トレイ内の水を捨てた後は、加湿トレイをしっかりと本体に戻してください。		ルーバーを閉じて運転をすると本体内部に湿気がこもります。湿気がこもると加湿量の低下の原因になります。また湿度が正しく表示できなくなります。	

知っておいていただきたいこと

リラクアの電解水技術は水道水を電気分解することにより、水道水中の塩化物イオンを利用し除菌作用のある次亜塩素酸を生成するシステムです。

必ず水道水(飲用)をご使用ください

浄水器の水、温水器の水、アルカリイオン水、ミネラルウォーター、井戸水などは絶対に使わないでください。除菌ができなくなるため、カビや雑菌が繁殖し、悪臭の原因になります。温水(40℃以上) 化学薬品、汚れた水、芳香剤や洗剤を含んだ水なども絶対に使わないでください。除菌ができなくなったり、本体の変形や故障の原因になります。

電解水除菌システムで清潔加湿

水道水中の塩化物イオン濃度が低い場合は除菌効果のある次亜塩素酸濃度が低くなるので、使用環境によりカビや悪臭が発生する場合があります。その場合はお手入れをこまめに行ってください。

コンセントからの通電だけで除菌効果のある次亜塩素酸を生成します。防カビ素材を採用した加湿フィルターとともに**清潔な加湿***を実現しました。

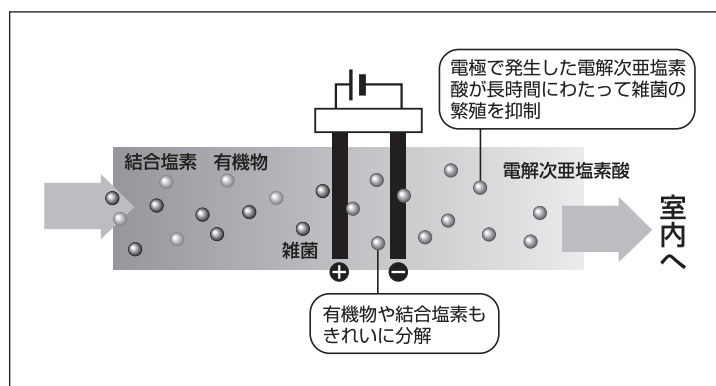

*加湿フィルター等のお手入れは必要になります。

運転中以外のときでも、**タンクに水が入っている場合は、電源プラグを抜かないでください。**電解水除菌システムが働かないため、カビや雑菌が繁殖し悪臭の原因になります。また、お手入れの時期を正しくお知らせすることができません。ただし、移動などのために一時的に電源プラグを抜いても支障ありません。

次のような場所では使用しないでください

窓際など外気の影響を受けやすい場所、エアコンなどの風が直接あたる場所

お部屋の湿度が正しく表示できなくなります。

直射日光があたる場所、暖房機のそば

本体などが変形・変色する原因になります。また、温度が上がるため、カビが繁殖しやすくなります。

カーテンの近くやふとんの上

吹出口や吸込グリルがふさがれ故障の原因になります。

高いところ、傾いた場所、不安定な場所(毛足の長いじゅうたんなど)

地震や人が触れて、落下したり、転倒する原因になります。傾いた場所に設置すると、フロートが作動して運転が停止する場合があります。

スピーカーや電磁調理器の近くなど、磁気の多いところ

フロートが誤動作し、給水を正しくお知らせできない場合があります。

加湿器の周囲は上図に示す距離をとってください。

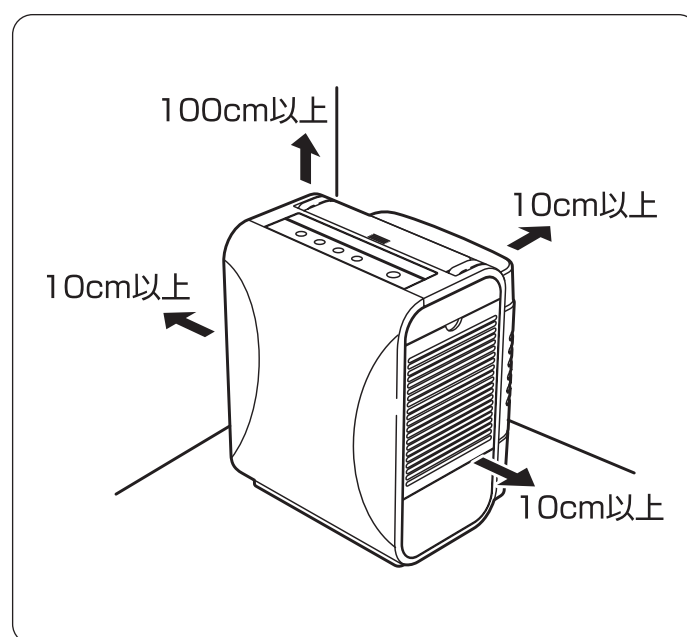

気化式について

湯気(蒸気)は見えません

水を沸騰させない気化式なので湯気(蒸気)は見えません。

吹出口から出る風は暖かくありません

気化するときに、吸い込んだ空気の熱を奪うため、吹き出す風は暖かくありません。お部屋の広さによっては寒く感じる場合があります。

湿度や温度の条件によって加湿量が変わります

室内の湿度が高い場合や温度が低い場合には連続運転でも加湿量が少なくなることがあります。

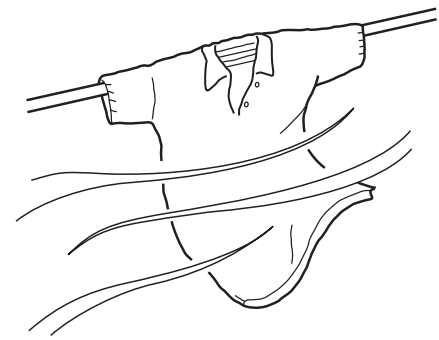

洗濯物が乾くとき、水分が気体になって放出される状態と同じ原理が**気化式**です。
水を沸騰させていないので本体も吹出口も熱くなりません。

現在湿度表示について (湿度表示はめやすとしてお使いください)

現在湿度表示は、本体内部にある湿度センサーで測った湿度の状態を表示しています。

- 同じ室内でも温度差や気流などのため、場所によって湿度が異なる場合があります。
- 運転開始直後は、本体内部の温度や湿度の影響を受けるため、現在湿度表示が安定するまで、約20分かかることがあります。
- お手持ちの湿度計と表示が異なる場合があります。

湿度センサー
(本体内部)

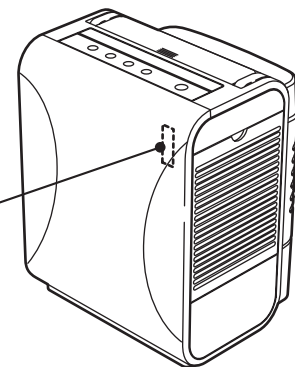

湿度について

お部屋の湿度が上がりにくいとき

- お部屋が広すぎませんか。⇒ 適用床面積をめやすとして使用してください。☞ P18
- エアフィルターがほこりで目詰まりしていませんか。⇒ エアフィルターをお手入れしてください。☞ P13
- 加湿フィルターに、水あかやごみが付着していませんか。⇒ 加湿フィルターをお手入れしてください。☞ P14~15

適用床面積の範囲で使用していても、お部屋の湿度が上がりにくいとき

- 換気の度合、外気の乾燥の程度、床や壁の材質によっては、適用床面積の範囲で使用していても、湿度が上がりにくいことがあります。

各部のなまえ

本体

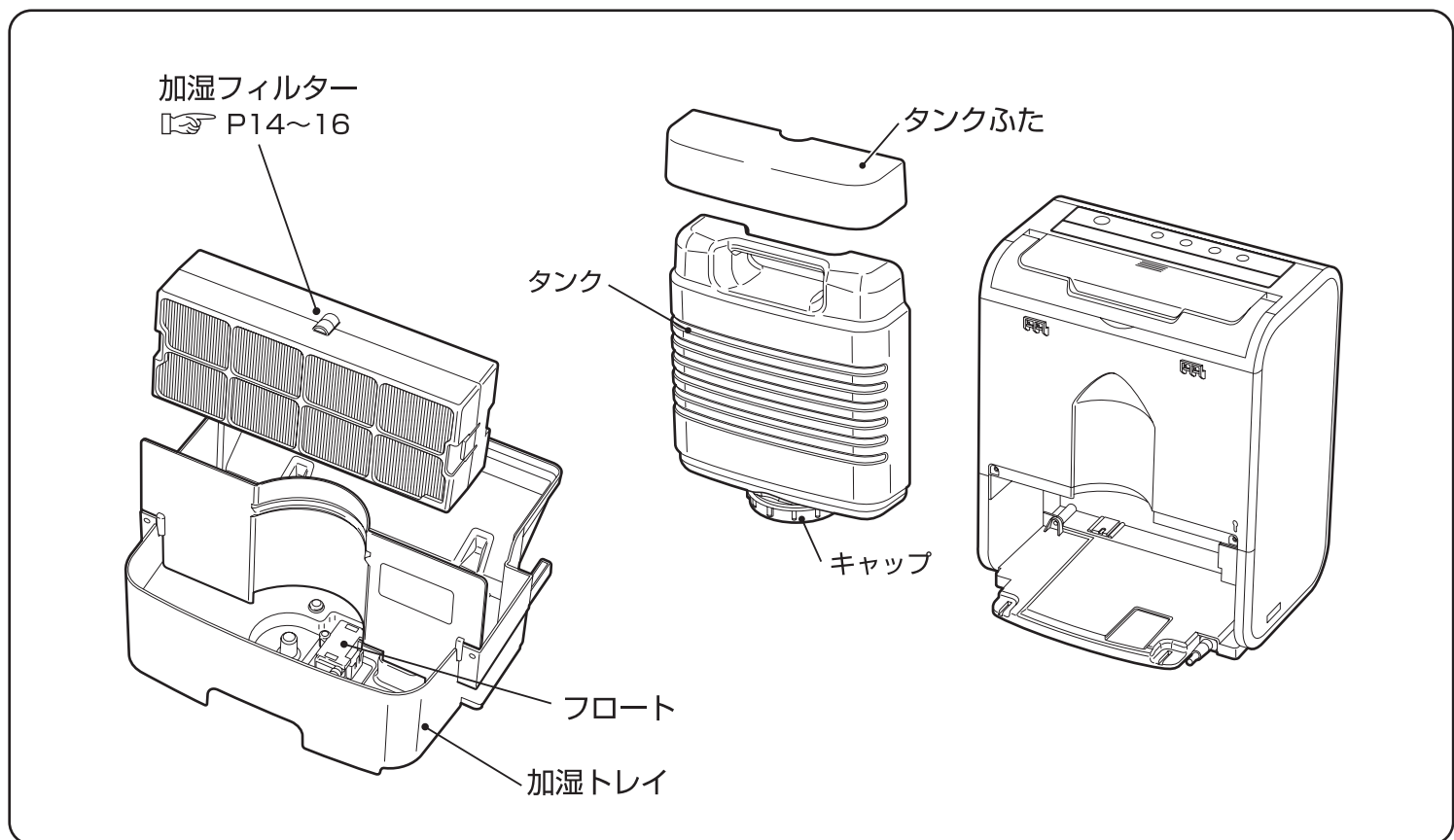
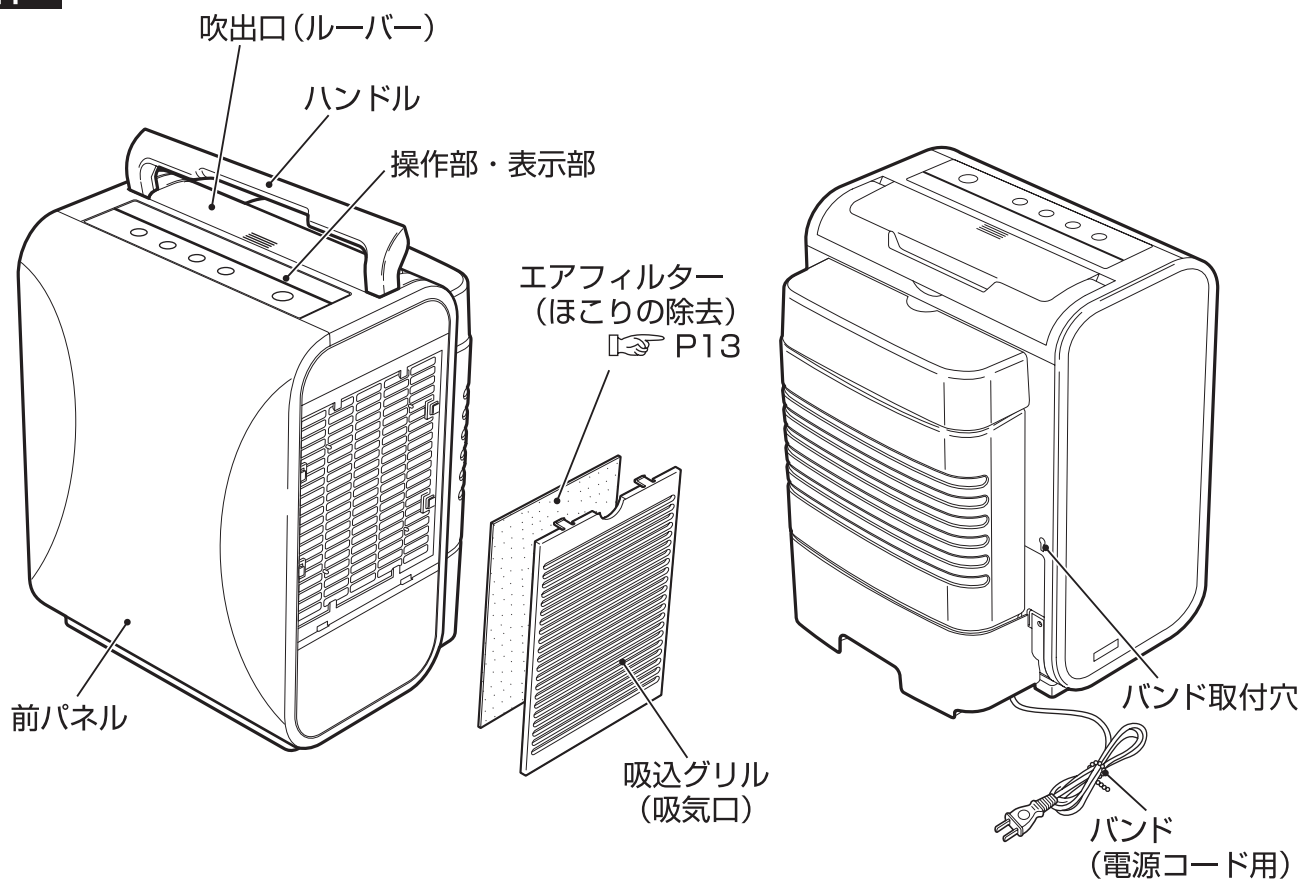

操作部・表示部

※図は説明のため全部「点灯・表示」した状態です。

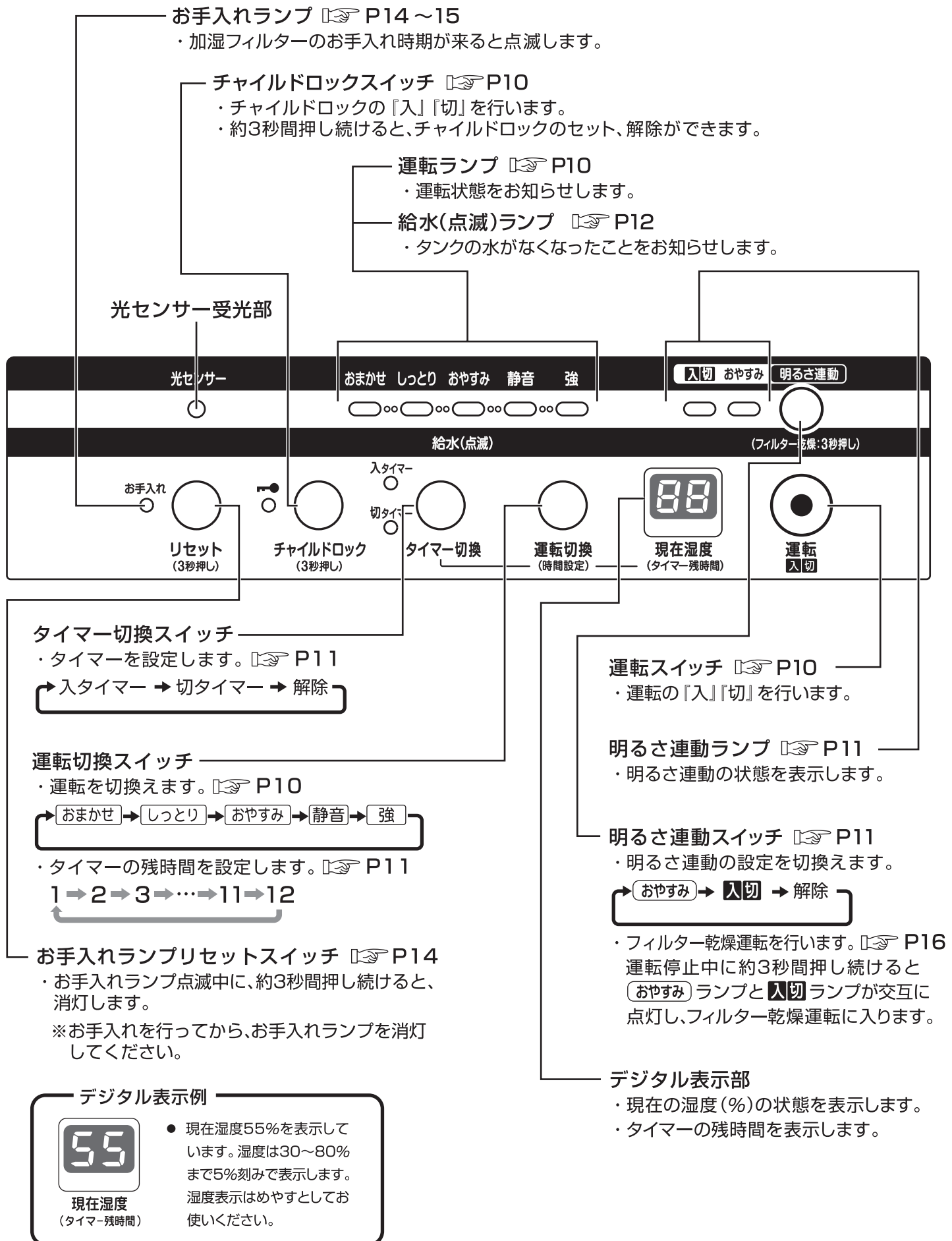

使う前の準備

1 本体を固定している輸送用テープをはずす。

2 タンクへの給水

- ① タンクふたを外し、タンクを取り出す。
- ② タンクに水道水(飲用)を入れる。
『必ず水道水(飲用)をご使用ください』をお読みください。P5
- ③ キャップをしっかりとしめて、本体にセットし、タンクふたをかぶせてください。

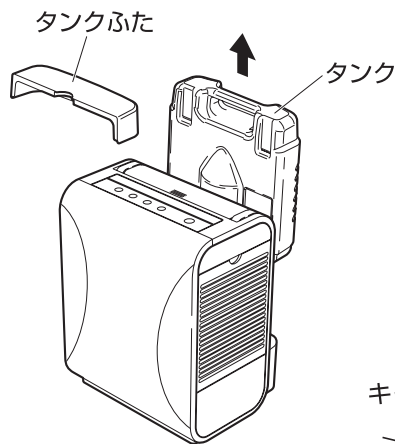

※タンクふたは本体のツメに引っかかるようにしっかりとかぶせてください。タンクがはずれる原因になります。

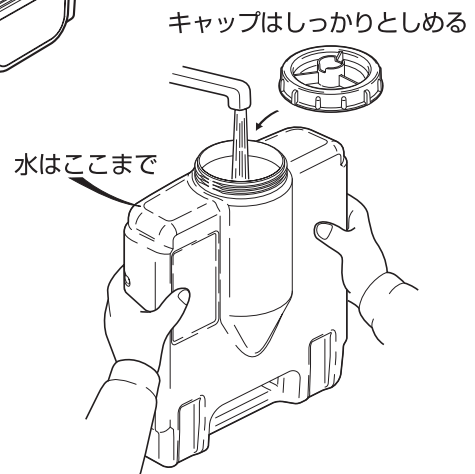

- キャップは確実にしめ、水がもれていないことを確認してください。
- 水が入ったタンクを本体にセットするときは、静かにセットしてください。本体が破損し、水もれの原因になります。
- タンクには約4.5リットルの水が入ります。

⚠ 注意

タンクの水は毎日新しい水道水と入れ替え、常に清潔にしてお使いください。

- そのまま使い続けると、カビや雑菌が繁殖し、悪臭の原因になります。

3 電源プラグをコンセントに差し込む(交流100Vのコンセントを使用)

- 通電後、しばらくすると除菌動作を開始します。(通電中は定期的に除菌動作を行います)
- 初めて使用するときや、加湿フィルターを交換したときなど、加湿フィルターが乾燥した状態から運転を開始する場合は、給水後 **10分** 以上待ってから運転スイッチを押してください。

お願い

- 2シーズン目以降、初めてお使いになるときは、必ず本体や各部の点検をしてください。汚れ等が目立つときは、『お手入れのしかた』にしたがってお手入れをしてからお使いください。P13~15

使いかた

運転する前に

ルーバーを押して開く。

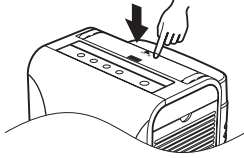

- ルーバーの角度は3段階に変えることができます。お好みの位置にセットしてください。
- 運転しないときは、ルーバーを閉じてください。ほこりや異物の侵入を防ぐことができます。

運転する



を押す。



- 運転ランプが点灯します。
- 同時にデジタル表示部が点灯し、「5」「4」「3」「2」「1」と表示してから現在湿度(%)を表示します。

運転を止める



を押す。



- デジタル表示部や運転ランプが消灯します。

運転を切換える



を押す。



運転切換
(時間設定)

押すごとに

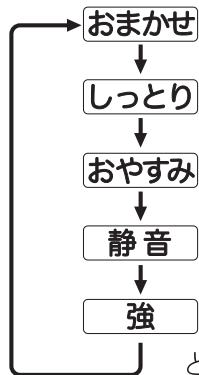

となります。

- おまかせ** 設定湿度50～55%で自動運転します。**おまかせ**ランプが点灯します。現在湿度が60%を超えると、加湿を一時停止します。
- しっとり** 設定湿度60～65%で自動運転します。**しっとり**ランプが点灯します。現在湿度が70%を超えると、加湿を一時停止します。
- おやすみ** 設定湿度50～55%で自動運転します。**おやすみ**ランプが点灯します。風量をおさえて静かな運転をします。現在湿度が60%を超えると、加湿を一時停止します。現在湿度および全てのランプは暗めの設定となります。
- 静音** 湿度に関係なく『弱』で連続運転します。**静音**ランプが点灯します。
- 強** 湿度に関係なく『強』で連続運転します。**強**ランプが点灯します。
 - 運転切換スイッチは、**おまかせ**に初期設定されています。
 - **静音**、**強**は現在湿度が80%を超えると、加湿を一時停止します。

チャイルドロック

1



チャイルドロック
(3秒押し)

を約3秒間押す。



- チャイルドロックランプが点灯します。
- チャイルドロックをセットするとすべての操作ができません。

2

解除するときは、再度



チャイルドロック
(3秒押し)

を約3秒間押す。



- チャイルドロックランプが消灯します。

お知らせ

- 運転するときは必ずルーバーを開けてください。
- 電源プラグを抜くと、運転切換・タイマー・明るさ連動・チャイルドロックの設定は、全て初期設定に戻ります。

使いかた

明るさ連動

お部屋が暗くなると、自動で運転状態が切替わります。

- 1 **明るさ連動** を押す。
(フィルター乾燥:3秒押し)

● **おやすみ** → **入切** → 解除 の順に設定が変わります。

おやすみ

お部屋が暗くなると、おやすみ運転になります。

お部屋が暗いときは、**運転切換** の操作ができません。
(時間設定)

入切

お部屋が暗くなると、加湿を停止します。

- お部屋が明るくなると、元の運転に戻ります。
- 明るさ連動の設定が **おやすみ** や **入切** のとき、お部屋が暗くなると、ランプは暗めの設定となります。
- 運転状態が切替わるまでに、約5秒かかります。

- 2 解除するときは

- 2 **明るさ連動** を1~2回押す。
(フィルター乾燥:3秒押し)

● **おやすみ** ランプと **入切** ランプの両方が消灯します。

運転状態の変更について

明るさ連動の設定が **おやすみ** のとき、お部屋が暗くなると切替わる運転状態を変更することができます。

運転停止中に **明るさ連動** と **チャイルドロック** を同時に約3秒間押しください。**おやすみ** ランプと運転ランプが約3秒間点灯します。
(3秒押し) (フィルター乾燥:3秒押し)

点灯している間に、**運転切換** を押すと、切替わる運転状態を変更することができます。
(時間設定)

なお、この設定は電源プラグを抜いても初期設定には戻りません。

タイマー予約

12時間の範囲でご希望の時間に運転を開始または停止します。

入タイマー：設定した時間後に運転を開始します。

切タイマー：設定した時間後に運転を停止します。

タイマー予約は、運転中、停止中どちらでもできます。入・切タイマーの同時予約はできません。

- 1 **タイマー切換** を押す。

● **入タイマー** → **切タイマー** → 解除 の順に設定が変わり、デジタル表示部に残時間が表示されます。

- 2 残時間を変更したいときは

- 2 **運転切換** を押す。
(時間設定)

● 1時間単位で残時間を変更できます。 **1 → 2 → 3 → … → 11 → 12**

● **タイマー切換** または、**運転切換** の操作終了から約5秒後に、**入タイマー** ランプまたは **切タイマー** ランプが点滅から点灯に変わり、タイマーが予約されます。デジタル表示部は湿度表示または消灯に戻ります。

- 3 解除するときは

- 3 **タイマー切換** を1~3回押す。

● **入タイマー** ランプおよび **切タイマー** ランプの両方が消灯します。

お知らせ

- 明るさ連動でご使用のとき、窓の近くなど外の光が差し込む場所や、お部屋のすみなどに設置した場合、明るさを正常に感知できないことがあります。その場合には、使用場所を変えていただくか、明るさ連動を解除してご使用ください。
- タイマー予約中は、現在湿度および全てのランプは暗めの設定となります。ただし、運転中(おやすみは除く)に入タイマー予約をしてから、運転停止するまでは、暗めの設定にはなりません。

タイマー予約中の残時間の確認・変更

4 タイマー予約中に

を押す。

タイマー-切換

- (入タイマー) ランプまたは (切タイマー) ランプが点滅になり、デジタル表示部に残時間が表示されます。

5 残時間を変更するときは

を押す。

運転切換
(時間設定)

- 1時間単位で残時間を変更できます。
- 時間を変更しなかった場合は、以前の設定が継続されます。

タンクの水がなくなると

タンクの水がなくなると、自動的に運転を停止し、給水ランプ(全てが点滅)とメロディでお知らせします。



タンクに水道水を給水し、本体にセットしてください。自動的に運転を再開します。

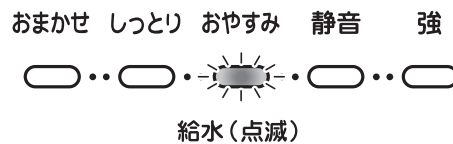

次の場合は『おやすみ』ランプのみの点滅となります。

1. 切タイマー予約中のとき(メロディは鳴りません) P11
2. おやすみ運転中のとき(メロディは鳴りません) P10
3. ランプの明るさを暗めの設定にしたとき P12
4. 明るさ連動が(おやすみ)に設定され、お部屋が暗いとき(メロディは鳴りません) P11



ランプの明るさと設定について

デジタル表示部(現在湿度)および全てのランプの明るさは、暗めの設定に変更することができます。

運転停止中に  と  を同時に約3秒間押してください。

チャイルドロック
(3秒押し)

運転切換
(時間設定)

なお、この設定は電源プラグを抜いても解除されません。解除するときは、再度同じ操作をしてください。

メロディの消しかた

タンクの水がなくなった時にお知らせするメロディを消すことができます。

運転停止中に  と  を同時に約3秒間押してください。

リセット
(3秒押し)

チャイルドロック
(3秒押し)

なお、この設定は電源プラグを抜いても解除されません。解除するときは、再度同じ操作をしてください。

お知らせ

- 給水のメロディは、約6秒間鳴ります。途中でメロディを止めたいときは、運転スイッチを押してください。(この時、給水ランプも消えます)
- 給水ランプが点滅した場合、除菌ができなくなりますので、できるだけ早めに水道水(飲用)を給水してください。
- 運転中以外のときでも、タンクに水が入っている場合は電源プラグを抜かないでください。電解水除菌システムが働かないため、カビや雑菌が繁殖して悪臭の原因になります。また、お手入れの時期を正しくお知らせすることができません。ただし、移動などのために一時的に電源プラグを抜いても支障ありません。

お手入れのしかた

お手入れは定期的に行ってください。汚れがひどくなると加湿量の低下や故障・悪臭の原因になります。

▲注意 お手入れのときは電源プラグを抜く。タンク、本体のお手入れには塩素系、酸性タイプの洗浄剤は使用しない

タンクのお手入れ(毎日)

少量の水を入れ、キャップをしめて振り洗いをし、常に清潔にしてください。

給水は必ず水道水(飲用)を使用してください。

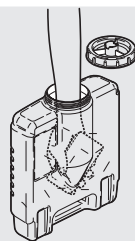
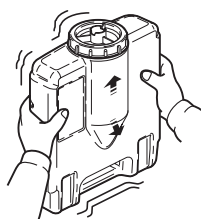

汚れがひどい場合はタンクの中を直接洗うこともできます。

※ネジの端面などで手をケガさないようゴム手袋の着用をお勧めします。

本体のお手入れ(汚れたら)

- 水に浸した柔らかい布で拭いてください。
- 汚れがひどいときは、柔らかい布を水で薄めた中性洗剤に浸し、固くしぼってから汚れを拭きとった後、水ぶきをしてください。

お願い

- 変形、変色防止のため、ベンジン、シンナー、アルカリ洗剤、クレンザーなどは使用しないでください。また、化学ぞうきんを使用するときは、その注意書きにしたがってください。

エアフィルターのお手入れ(1週間に1~2回)

1 吸込グリルの上下を①、②の順で手前に引いてははずす。

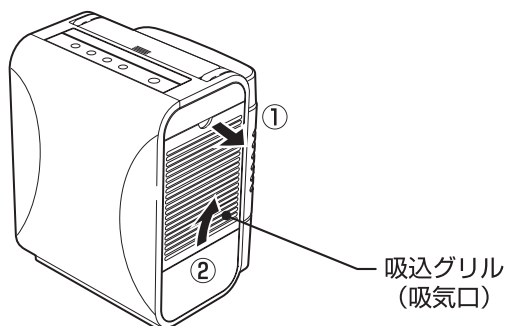

2 本体吸込グリルのツメからエアフィルターをははずす。

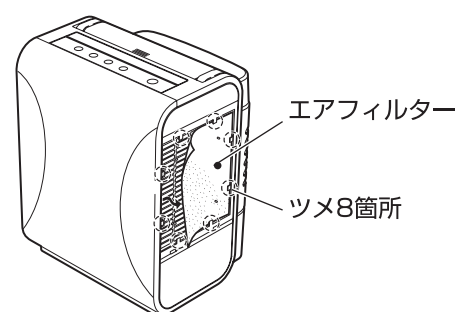

3 掃除機でほこりを取り除く。エアフィルターを傷付けたり、吸い込まないように、掃除機は弱でご利用いただくなど注意してください。

※使い続けるうちに変色することがありますが、使用上の不具合はありません。

※水洗いはしないでください。縮んだり、やぶけたりする場合があります。



4 エアフィルターを元に戻し吸込グリルを取り付ける。

① 下側のツメ2箇所を先に差し込む

② 上側のツメ2箇所を押し込む

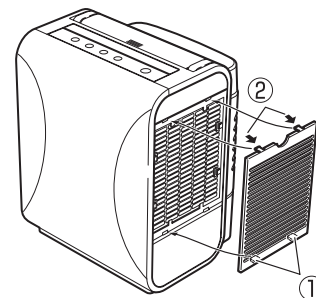

お願い

- エアフィルターの汚れがひどくなると加湿量が少なくなったり、正しく湿度表示ができなくなります。1週間に1~2回は必ずお手入れをしてください。
- エアフィルターをはずしたまま使用しないでください。故障の原因になります。
- エアフィルターを破損などにより注文される場合には、お買上げの販売店、または「総合相談窓口」(P18)にご依頼ください。

お手入れランプが点滅したら (2週間に1回程度)

電源プラグを差し込んでから、およそ2週間経過するとお手入れランプが点滅して、加湿フィルターと加湿トレイのお手入れ時期をお知らせします。

※お手入れランプが点滅しても運転は停止しません。

1 電源プラグを抜く

電源コードを束ねて、付属のバンドで固定してください。

2 加湿フィルターを取り出す

右図の①～③の手順にしたがって加湿フィルターを取り出してください。

※加湿フィルターは多量の水分を含んでいますので水がたれないようにご注意ください。

3 加湿フィルターをお手入れする

☞ P15

4 加湿トレイに残った水を排水する

5 加湿トレイをお手入れする

水に浸した柔らかい布で水あか等の汚れを取り除いてください。

6 部品を元どおりセットする

お手入れが終わったら部品を元どおりにセットし、電源プラグを根元まで確実に差し込んでください。

7 お手入れランプをリセットする

お手入れランプリセットスイッチを約3秒間押ししてください。お手入れランプが消灯します。

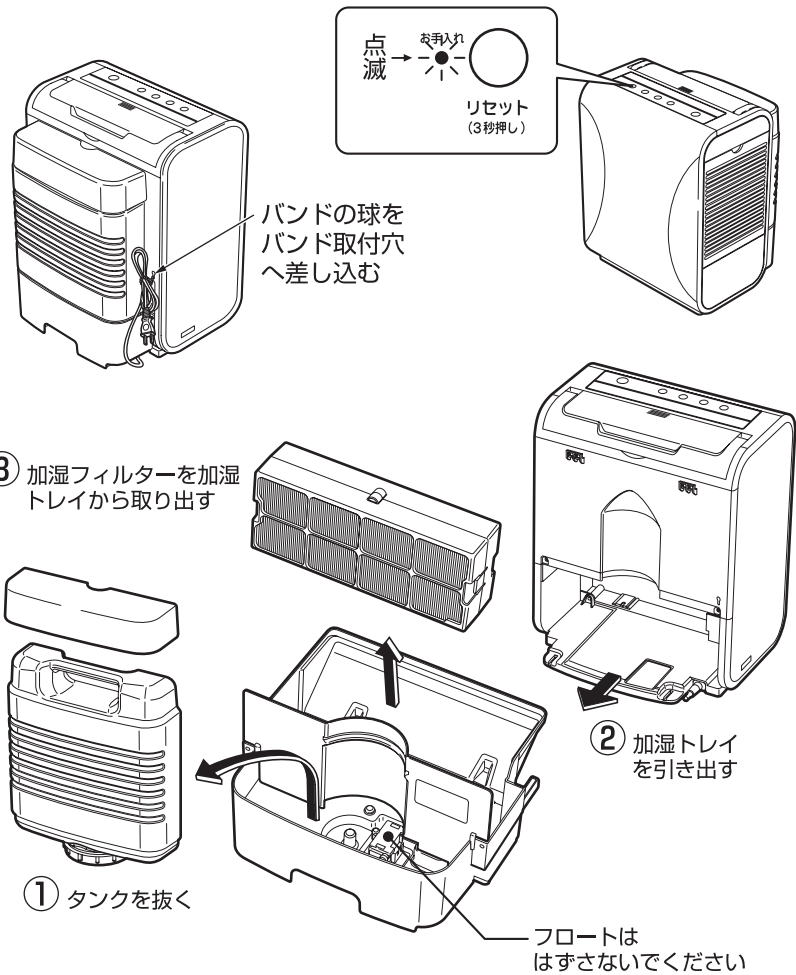

フロートがはずれたとき

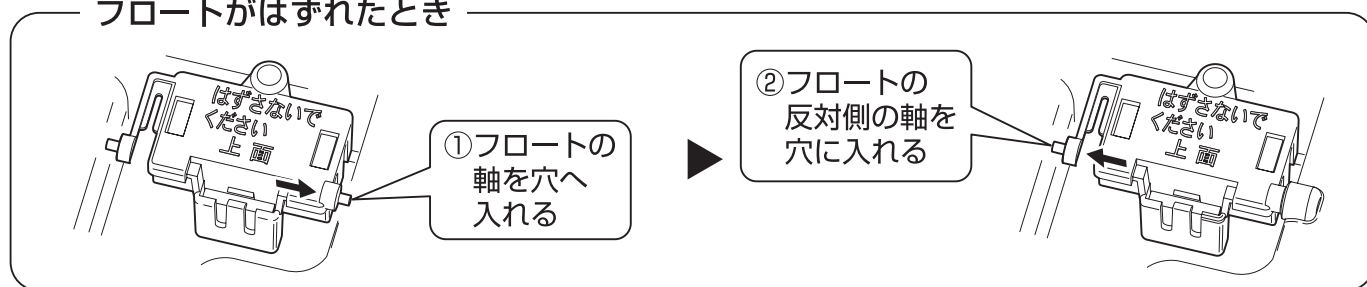

お知らせ

- 使い続けるうちに加湿フィルターが変色しますが、これは水道水中の不純物 (鉄・カルシウム・マグネシウム等) や空気中のほこり等によるものですので、使用上の不具合はありません。
- 加湿フィルターの汚れ具合は、水質等の違いや地域によって異なります。また、使用頻度によっても異なりますので、お手入れランプはめやすとしてご利用ください。
- 加湿フィルターにほこりが多く付着すると、カビが発生しやすくなります。こまめに洗浄し、汚れがひどい場合は別売品の交換用加湿フィルターと交換してください。☞ P16

お手入れのしかた

加湿フィルターのお手入れ

通常のお手入れ

加湿フィルターを水洗いしてください。

① 加湿フィルターをケースごと容器の中ですすぎ洗いしてください。



② 加湿フィルターの表面についた水あかを歯ブラシ等で軽くこすり落としてください。

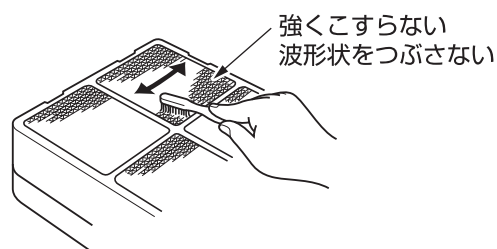

③ ①→②の手順を3～4回くり返してください。

④ 最後に再び水ですすいでください。

汚れがひどい場合のお手入れ

加湿フィルターを市販の塩素系台所用漂白剤で、つけ置き洗いしてください。

① 加湿フィルターをケースごと漂白剤溶液に30分くらい浸してください。

② つけ置き後は漂白剤溶液分が残らないように水で十分にすすいでください。

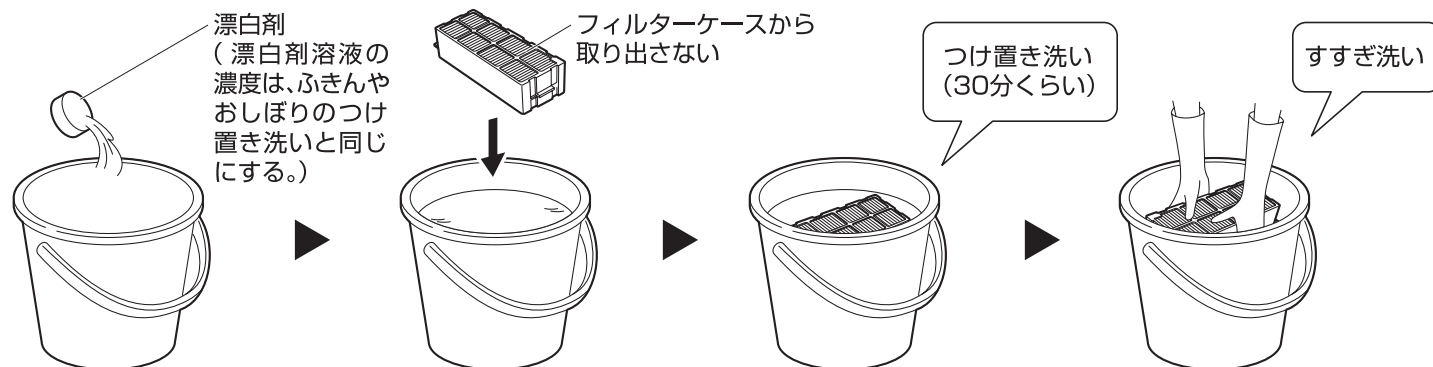

※台所用漂白剤でつけ置き洗いをして、水道水中の不純物(鉄・カルシウム・マグネシウム等)による加湿フィルターの変色や硬化は元には戻りません。

お知らせ

- 加湿フィルターの洗浄には、絶対に塩素系台所用漂白剤以外の洗剤やクエン酸は使わないでください。除菌の効果がなくなります。また、異なる種類の漂白剤は混ぜないでください。

加湿フィルターの交換のしかた

- 交換時期のめやすは、約18カ月(1日8時間運転の場合)です。
- 使用条件(水質や使用時間など)によって交換時期は異なります。
- 次のような状態になったときは、交換してください。
 - お手入れをしても、においや水あかが取れないとき。
 - 傷みや型くずれがひどいとき。
 - タンクの水の減りが極端におそくなったとき。
- 中身の加湿フィルターのみを交換し、加湿フィルターケースは続けてお使いください。
- 加湿フィルターは多量の水分を含んでいます。取り出すときは、水がたれますので加湿トレイまたは容器の中で作業をしてください。

加湿フィルターの交換

1. 14ページの『お手入れランプが点滅したら』を参照し、加湿フィルターを取り出します。
2. 右図加湿フィルターケースの矢印部ツメをはずし、加湿フィルターケースをはずしてください。
※ケースは前後共通です。
3. 中身の加湿フィルターを取り出します。
4. 別売品の加湿フィルターを袋から出して片方の加湿フィルターケースに収めます。
5. もう片方の加湿フィルターケースを取り付けます。
6. 加湿トレイに残った水を排水します。
7. 加湿フィルターケースを元どおりに、加湿トレイの中へセットします。

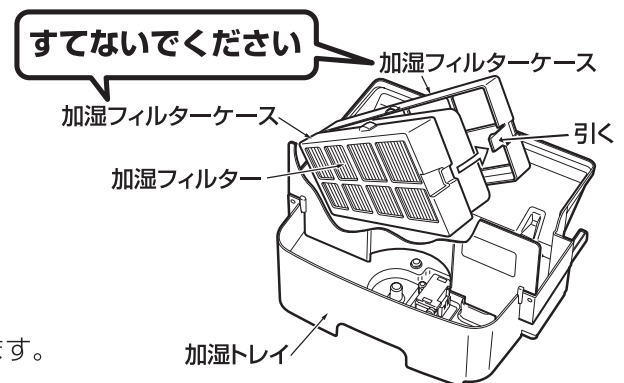

お願い

- 使用済みの加湿フィルターは、水をよく切ってから不燃ゴミとして捨ててください。

交換用加湿フィルター

機種名	品番	価格(税込)
JTH-RA05	JTH-F05	2,500円

2012年9月現在の価格です。

加湿フィルターは別売品となっております。
お買いあげの販売店でご購入ください。

保管 (長期間使用しないとき)

1. 電源プラグを抜く
2. お手入れをする
 - 13～15ページの『お手入れのしかた』にしたがって、掃除をした後、各部の水気をよく拭き取り、じゅうぶん乾燥させてください。
※湿ったまま保管するとカビが発生する原因になります。特に加湿フィルターは、水をよく切った上で下記3.の『フィルター乾燥運転』を行い、じゅうぶん乾燥させてください。
3. フィルター乾燥運転を行う(運転スイッチは入れないでください)
 - タンク、および加湿トレイの水をすててください。
 - 電源プラグを入れてください。
 - 水をよく切った加湿フィルターをトレイに戻し、本体にセットします。
 - ルーバーを押して開く。
 - 明るさ連動スイッチを約3秒間押し続けると、(おやすみ)ランプと(入切)ランプが交互に点灯し、フィルター乾燥運転に入ります。
※フィルター乾燥運転は、約2時間で自動的に終了します。
 - 電源プラグを抜いてください。
4. 湿気の少ないところに保管する
 - 加湿器の入っていた箱に入れるか、ポリ袋に入れて湿気の少ないところに保管してください。

お願い

- フィルター乾燥運転をしても加湿フィルターの乾燥が不十分なときは、もう一度フィルター乾燥運転を行ってください。

故障かな？と思ったら



分解修理・改造の禁止

- 分解修理・改造はしないでください。火災・感電・けがの原因になります。

エラーのお知らせ (デジタル表示とブザー音でお知らせします。)

エラー表示	原因	処置方法
H0	水道水以外の水が給水された	除菌ができなくなるためタンクと加湿トレイの水を捨て、水道水を入れてから、電源を入れなおしてください。☞ P9
	フロートが引っ掛かっている	フロートの周りのゴミを取り除いてから、電源を入れなおしてください。
	器具の故障	上の処置をしても正常に戻らないときは運転スイッチを切り、電源プラグを抜いてから、お買いあげの販売店にご連絡ください。
HA HC HD HH HL AB H I HE AC	器具の故障	運転スイッチを切り、電源プラグを抜いてから、お買いあげの販売店にご連絡ください。

次の状態は故障ではありません

分解修理を依頼される前に、次のことをもう一度ご確認ください。それでもなおらない場合は、電源プラグを抜いてから、お買いあげの販売店または、「総合相談窓口」(☞ P18)へご連絡ください。

症状	原因	処置方法
運転スイッチを入れても全てのランプが点灯しない	電源プラグがコンセントからはずれていませんか	電源プラグを根元まで確実に差し込み、運転スイッチを入れてください。☞ P9~10
給水ランプが点滅している	タンクに水が入っていない	タンクに水道水(飲用)を入れてください。☞ P12
タンクに水が入っているのに給水ランプが点滅している	加湿トレイが確実にセットされていますか	加湿トレイを確実にセットしてください。☞ P14
	フロートが引っ掛かっていますか	フロートの周りのごみを取り除いてください。☞ P14
	本体が傾いていませんか	水平で安定したところに設置してください。
吹出口からの送風がにおう	古い水を使用していませんか	「お手入れのしかた」にしたがって、器具の掃除をし、新しい水道水(飲用)と入れ替えてください。☞ P13~15
	加湿フィルターや加湿トレイに水あかやごみがたまっていませんか	
現在湿度を表示し、運転が停止している	部屋の湿度が高くなりすぎたためです。	湿度が下がると、自動的に運転を再開します。
塩素の臭いがする	電解水除菌システムによるものです。	故障ではありませんのでそのままご使用してください。
現在湿度表示が他の湿度計の値と違う	エアフィルターにゴミがたまっていますか	エアフィルターを掃除してください。また、同じ部屋でも場所によって湿度は異なるため、差が出る場合があります。☞ P13
	運転開始直後に正しい湿度が表示できない場合があります	約20分たってから再度、確認してください。
	窓際など外気の影響を受けやすい場所に設置していませんか	外気の影響を受けにくい場所に設置してください。☞ P5
「ポコ」「ポコ」音がする	タンクから給水する音です	故障ではありませんのでそのままご使用してください。
運転スイッチを入れても運転を開始しない	明るさ連動が 入切 に設定され、お部屋が暗くなっていませんか	明るさ連動を解除してください。☞ P11
	明るさ連動が 入切 に設定され、光センサー受光部がふさがれていませんか	操作部の光センサー受光部をふさがないでください。☞ P11
運転中に運転切換スイッチを押しても運転が切換わらない	明るさが おやすみ に設定され、お部屋が暗くなっていませんか	明るさ連動を解除してください。☞ P11
	明るさが おやすみ に設定され、光センサー受光部がふさがれていませんか	操作部の光センサー受光部をふさがないでください。☞ P11

アフターサービス

保証書について

取扱説明書の裏表紙に付いています。所定事項の記入および記載内容をご確認のうえ保存してください。

保証期間はご購入の日より1年間です。

- 保証書の記載内容によりご購入の販売店が修理いたします。詳細は保証書をご覧ください。
- 保証期間が過ぎてからの修理については、ご購入の販売店、または「総合相談窓口」にご相談ください。お客さまの希望により有料修理いたします。

この取扱説明書と本体に表示されている禁止事項・注意事項および通常使用に反して使用された場合の故障・事故は補償いたしません。

補修用性能部品の保有期間について

気化式加湿器の補修用性能部品の保有期間は製造打切り後、6年です。

- 補修用性能部品とは、製品の機能を維持するために必要な部品です。

総合相談窓口におけるお客様の個人情報のお取り扱いについて

総合相談窓口でお受けした、お客様のお名前、ご住所、お電話番号などの個人情報は適切に管理いたします。また、お客様の同意がない限り、業務委託の場合および法令に基づき必要と判断される場合を除き、第三者への開示は行いません。なお、お客様が当社にお電話でご相談、ご連絡いただいた場合には、お客様のお申し出を正確に把握し、適切に対応するために、通話内容を録音させていただくことがあります。

＜利用目的＞

- 総合相談窓口でお受けした個人情報は商品・サービスに関わるご相談・お問い合わせおよび修理の対応のみを目的として用います。なお、この目的のためにジェイテクノ(株)および関係会社で上記個人情報を利用することがあります。

＜業務委託の場合＞

- 上記目的の範囲内で対応業務を委託する場合、委託先に対しては当社と同等の個人情報保護を行わせるとともに、適切な管理・監督をいたします。個人情報の取り扱いについての詳細は、ホームページ <http://www.jtechno.co.jp> をご覧ください。

ご相談や修理は

ジェイテクノ(株) 総合相談窓口

受付時間：月曜日～土曜日 9:00～17:30
(日曜日、祝日、当社休日を除く)

総合相談窓口 050-3776-3687

修理や部品に関するご相談は、ご購入の販売店、または、上記相談窓口にご依頼ください。

●故障修理を依頼されるときは

次の事項をご連絡ください

- ①故障の状況
- ②品番 (JTH-RA05)
- ③製造番号 (本体左側面のラベルに記入してあります)
- ④ご購入年月日
- ⑤おなまえ、おところ、電話番号

※故障修理を依頼されるときは、加湿フィルターを取りはずしてください。取りはずした加湿フィルターは、乾燥させてから保管してください。

●お客さまメモ

アフターサービスのご連絡に便利です。

ご購入年月日	年	月	日
ご購入販売店			
電話 ()			—
担当			

仕様

特定地域(高地、極寒地など)では、所定の性能が確保できないことがあります。

品番	JTH-RA05		
使用用途	水道水		
製品能力	加湿量 (室温20℃、湿度30%)	強運転時	約500mL/h
		静音運転時	約100mL/h
	連続加湿時間	強運転時	約9時間
		静音運転時	約45時間
適用床面積 (めやす)	洋室(プレハブ)	14畳(23m ²)	
	和室(木造)	8.5畳(14m ²)	
タンク容量	約4.5L		
電気特性	電源	単相100V 50/60Hz	
	定格消費電力 50/60Hz	強運転時	18/18W
		静音運転時	4/4W
	電源コード	1.4m	
外形寸法(幅・奥行・高さ)	320mm・280mm・400mm		
質量	5.4kg		
別売品	加湿フィルター JTH-F05 2,500円(税込)		

※適用床面積(めやす)は、日本電機工業会規格(JEM 1426)に基づき、プレハブ住宅洋室の場合を最大適用床面積とし木造和室の場合を最小適用床面積としたものです。ただし、壁・床の材質・部屋の構造・使用暖房器具等によって適用床面積は異なりますので、販売店にご相談ください。

J-techno インバーター気化式加湿器 <保証書>

持込修理

品番	JTH-RA05	製造番号	
★お客さまお名前	様		
★ご住所 〒	★電話番号 () -		

この保証書は、本書記載内容で無料修理を行うことをお約束するものです。
お買いあげの日から左記保証期間中に、取扱説明書、本体ラベルその他の注意書きに従った正常な使用状態で故障した場合には、本書記載内容にもとづき、お買いあげの販売店が無料修理いたしますので、商品と本保証書をご持参ご提示のうえ、お買いあげの販売店にご依頼ください。

保証期間 ※お買いあげ日	年 月 日	※取扱販売店名	住所	電話番号
本体	1年間	(加湿フィルター、 エアフィルターを除く)		

★印、※印欄に記入のない場合は無効となりますので、必ずご確認ください。

- 保証期間内でも次のような場合には有料修理となります。
 - 使用上の誤り、または改造や不当な修理による故障または損傷。
 - お買いあげ後の落下、引っ越し、輸送等による故障または損傷。
 - 火災・地震・水害・落雷・その他の天災地変ならびに公害や異常電圧その他の外部要因による故障または損傷。
 - 業務用としての使用、車両・船舶への搭載など一般家庭用以外に使用された場合の故障または損傷。
 - 本書の提示がない場合。
 - 本書にお買いあげ年月日、お客さま名、販売店名の記入のない場合、あるいは字句を書き換えられた場合。
 - 水道水以外の液体や、水道水に他の物質を添加して使用し、故障した場合。
- 保証期間内でも商品を「総合相談窓口」(☎ P18)へ送付された場合の送料や、出張修理を行った場合の出張料はお客さまのご負担となります。
- ご贈答品等で本書に記入してあるお買いあげの販売店に修理をご依頼になれない場合には、「総合相談窓口」(☎ P18)をご覧ください。
- 本書は日本国内においてのみ有効です。 This warranty is valid only in Japan.
- 本書は再発行いたしませんので紛失しないよう大切に保存してください。
 - この保証書は本書に明示した期間、条件のもとにおいて無料修理をお約束するものです。従ってこの保証書によって保証書を発行している者(保証責任者)、およびそれ以外の事業者に対するお客さまの法律上の権利を制限するものではありませんので、保証期間経過後の修理等についてご不明の場合は、お買いあげの販売店または「総合相談窓口」(☎ P18)にお問い合わせください。
 - 保証期間経過後の修理、補修用性能部品の保有期間については、アフターサービス ☎ P18をご覧ください。

ジェイテクノ株式会社

愛情点検

長年ご使用の加湿器の点検を！



こんな症状はありませんか

- 水もれする
- コードやプラグが異常に熱い
- こげくさい臭いがする



使用中止

故障や事故の防止のため必ず販売店、または「総合相談窓口」(☎ P18)に点検をご相談ください。

販売元

ジェイテクノ株式会社

〒164-0012 東京都中野区本町5-10-5

この商品は海外では使用できません。(FOR USE IN JAPAN ONLY)

Z252P020000